



Als österreichischer Hersteller von patentierten Verbindungssystemen entwickelt und produziert KNAPP® qualitativ hochwertige Produkte und vertreibt diese weltweit.

Nicht nur unsere Verbindungssysteme überzeugen mit Sicherheit – auch die zahlreichen Möglichkeiten, die sich Ihnen beim Einsatz unserer Verbindungssysteme eröffnen, werden Sie begeistern. Unser umfassender Service bietet Ihnen die Möglichkeit, effiziente und innovative Lösungen für die Umsetzung Ihrer Projekte zu finden.



Wir verbinden Ihre Ideen ...

Unsichtbar | Selbstspannend | Zerlegbar

## easy-con®

Der Spannverbinder für Trittstufen und Tischbeine

- Verdeckt, selbstspannend und wieder lösbar
- Hoher Vorfertigungsgrad und exakte Verarbeitung
- Keine Fugenbildung, da der Verbinder nachspannbar ist
- Leichter Einbau, da der Zugbolzen nachrastet
- Stabil und sicher durch geprüfte Qualität mit Bauzulassung (Z-50.4-325)



KNAPP® easy-con® mit Bauzulassung Z-50.4-325



Bei der linken Treppe sind keine unschönen Verschraubungen zu sehen, während das rechte Modell die klassische Bauweise zeigt.

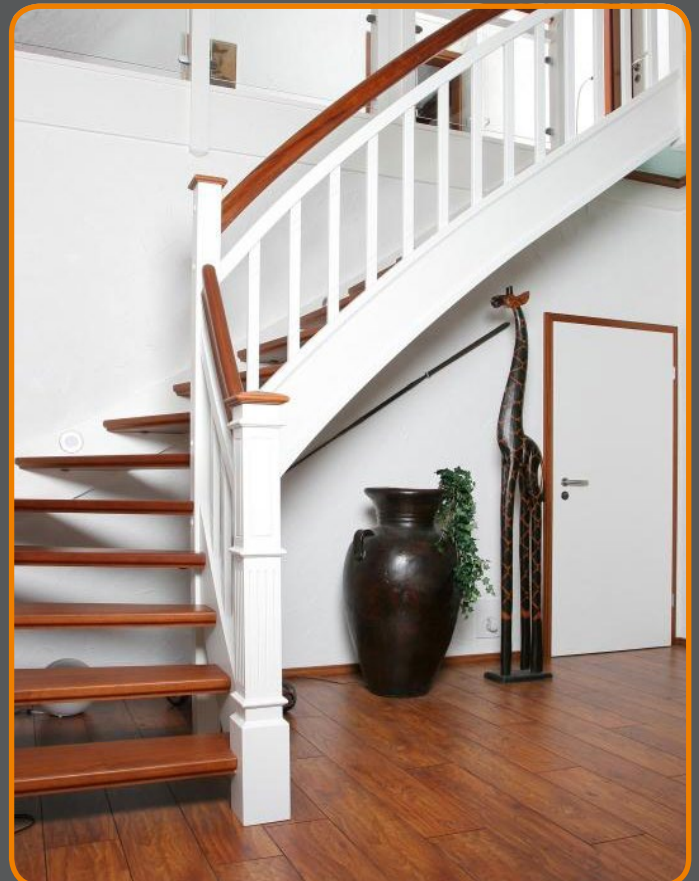

# easy-con®

## Der Spannverbinder für Trittstufen und Tischbeine



Wir verbinden Ihre Ideen ...



Beispiel für die Verbindung ...

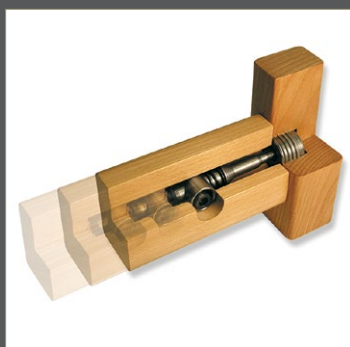
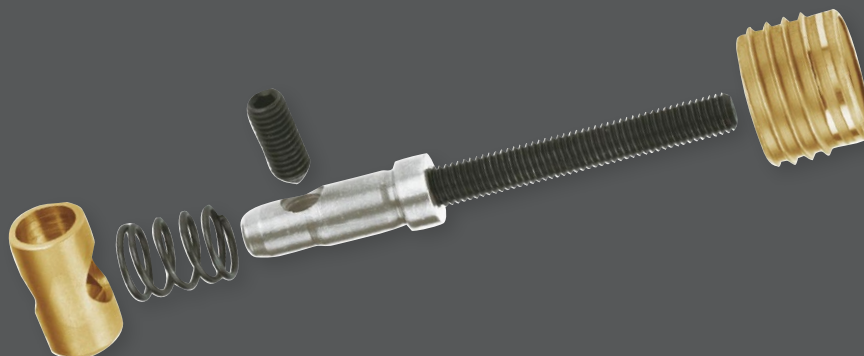

... von Tischbeinen mit easy-con®

- Verdeckt, selbstspannend und wieder lösbar
- Hoher Vorfertigungsgrad und exakte Verarbeitung
- Keine Fugenbildung, da der Verbinder nachspannbar ist
- Leichter Einbau, da der Zugbolzen nachrastet
- Stabil und sicher durch geprüfte Qualität mit Bauzulassung (Z-50.4-325)

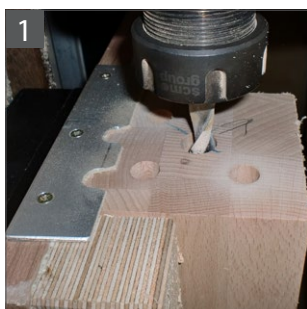

1 Bohren

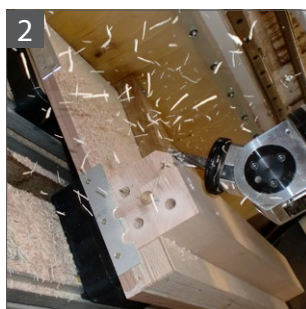

2 Fräsen



3 Einsetzen

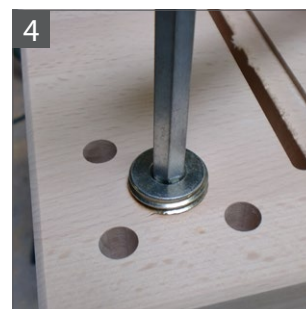

4 Einschrauben



- ! Halten Sie sich bitte an die Vorgaben der zur Verfügung gestellten
- Montageanleitungen der einzelnen Verbindungssysteme!

Aktuelle Montageanleitungen, Prospekte und Kataloge sowie die Preisliste können Sie als PDF von unserer Webseite unter [www.knapp-verbinder.com/downloads](http://www.knapp-verbinder.com/downloads) herunterladen.

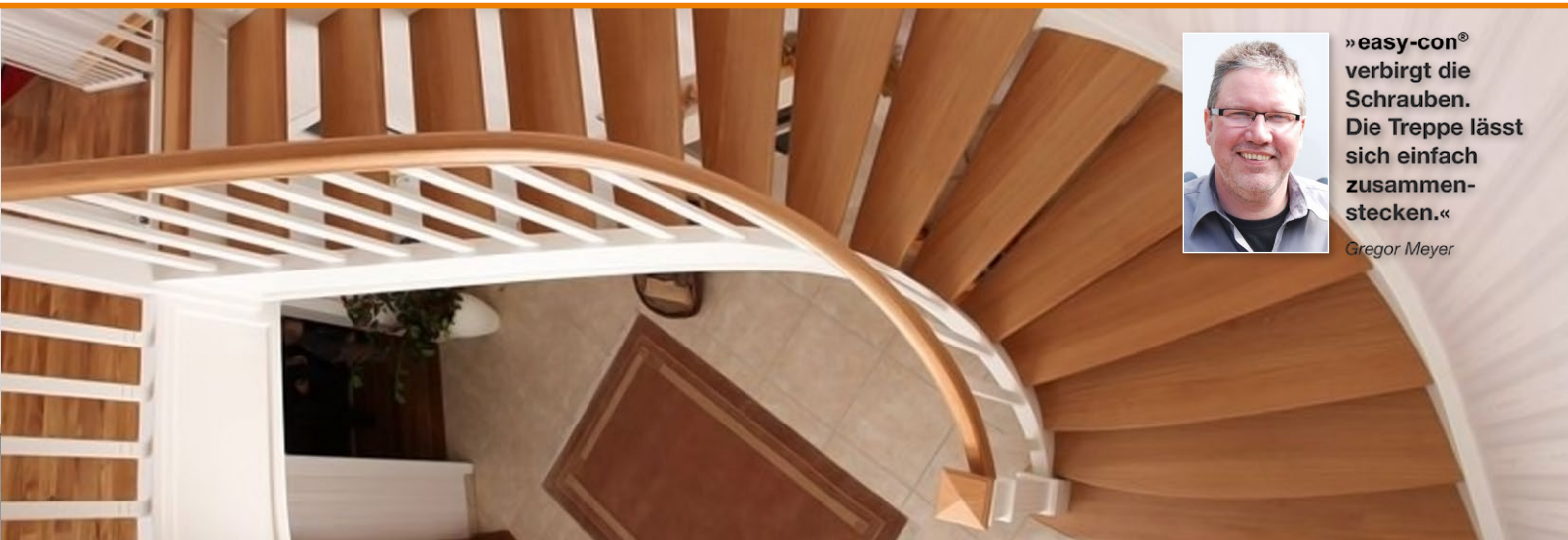

»easy-con® verbirgt die Schrauben. Die Treppe lässt sich einfach zusammenstecken.«

Gregor Meyer

Unsichtbar | Selbstspannend | Zerlegbar

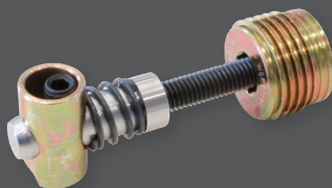

### easy-con® M8-16-50

25 Garnituren | Art.-Nr. Z330  
Für Lochabstand 50 mm, Zugkraft 3 kN

Bestehend aus:  
Spannelement, Spannschraube,  
Zugbolzen, Einschraubdübel



### easy-con® M8-16-25

25 Garnituren | Art.-Nr. Z336  
Für Lochabstand 25 mm, Zugkraft 3 kN

Bestehend aus:  
Spannelement, Spannschraube,  
Zugbolzen, Einschraubdübel

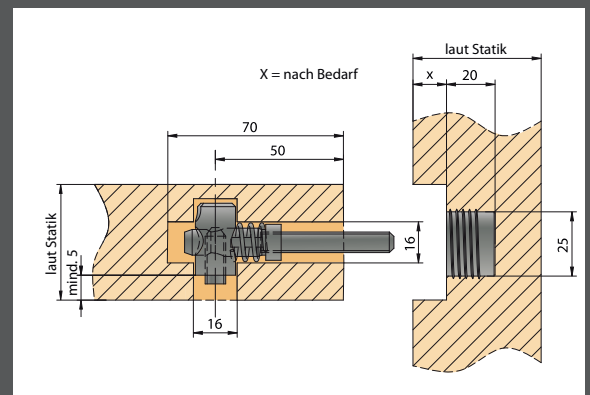

easy-con® M8-16-50

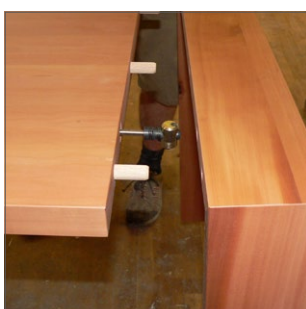

Tisch mit durchgehender Fußleiste

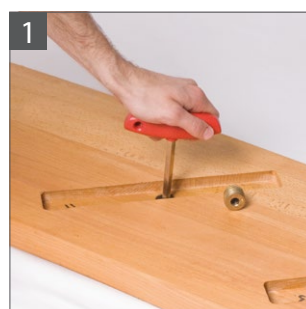

1 Einschraubmutter anschrauben (SW10)



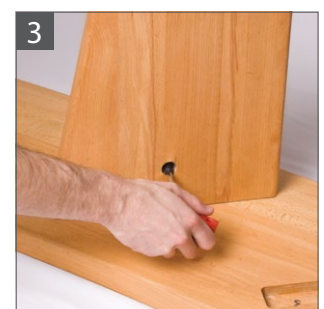

2 Spannelement in Bohrungen einlegen



3 Elemente auf Zug bringen (SW4)

## Vertrieb:

 +49 (0) 8106 / 99 55 99 - 0
  +43 (0) 7474 / 79 91 0  
 info@knapp-verbinder.com



24h bestellen

**▶▶▶ online-store**

## Ergänzende Produkte für den Treppenbau

### DUO 30 mL / DUO 30 oL Einhängeverbinder aus verzinktem Stahl mit Sperre (optional)

Art.-Nr. Ko70 / Art.-Nr. Ko74



SK-Schrauben 3,5x16 mm



- | Unsichtbar | Einfach
- | Sofort belastbar
- | Beschädigungsfrei wieder demontierbar
- | Wahlweise mL / oL  
(mit / ohne Luft = seitl. Spiel)
- | Mit Standardbohrungen zu verarbeiten
- |  $\varnothing = 30$  mm, nur 3 mm Einbohrtiefe
- | Anwendung: Für Vertäfelung

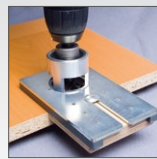

Bohren mit Schablone



Bohren nach Maß



Mit Körner übertragen

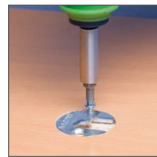

Verschrauben

 [www.knapp-verbinder.com/duo30](http://www.knapp-verbinder.com/duo30)

### DUO 35 mL / DUO 35 oL Der Einhängverbinder aus Stahl

Art.-Nr. Ko61 / Art.-Nr. Ko62

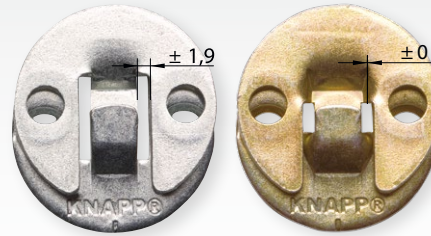

Optimiert für CNC-Verarbeitung:  
Euroschrauben 6x10 mm



- | Unsichtbar | Einfach
- | Sofort belastbar
- | Beschädigungsfrei wieder demontierbar
- | Wahlweise mL / oL  
(mit / ohne Luft = seitl. Spiel)
- | Mit Standardbohrungen zu verarbeiten
- |  $\varnothing = 35$  mm, nur 3 mm Einbohrtiefe
- | Anwendung: Für Handlauf

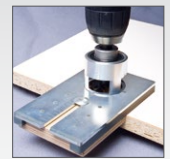

Bohren mit Schablone



Bohren nach Maß

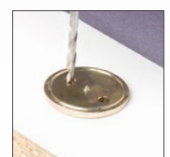

Mit Körner Bohrpositionen  
übertragen und  $\varnothing = 5$  mm  
Löcher 12 mm tief vorbohren

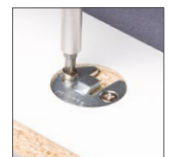

Verschrauben

 [www.knapp-verbinder.com/duo35](http://www.knapp-verbinder.com/duo35)

### TREPP Nivellierschraube zur Stufenmontage

Art.-Nr. Z300 | 40 mm

**Info:** Klebefläche bei sehr  
trockenem Holz anfeuchten.



(Weitere Größen  
erhältlich)

- | Höhenverstellbare Befestigungs-  
schraube für Trittstufen zum Ausgleich  
von Höhendifferenzen bei geschalteten  
Betonstufen
- | Verarbeitung:  
Mit Bohrhammer  $\varnothing = 14$  mm,  
Handbohrmaschine  $\varnothing = 5$  mm
- | Für Holztritte auf Beton, Stein, Metall

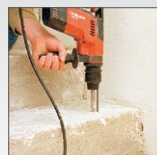

Bohren



Verkleben und einsetzen



Bohrungen übertragen



Zusammenbauen

 [www.knapp-verbinder.com/treppo](http://www.knapp-verbinder.com/treppo)

### KNAPP-KLEBER PM+ Polyurethankleber

Art.-Nr. Zo10

**Inhalt:** 310 ml

**Info:** Klebefläche bei sehr trockenem Holz anfeuchten.

- | Fugenfüllend für dicke Klebefugen
- | Schäumt nur schwach auf
- | Wasserfest Klasse D4 nach EN 204
- | Ohne Härtezusatz



- | KNAPP®-KLEBER PM+  
wird empfohlen  
für TREPP
- | Montagearbeiten bei  
groben Untergründen

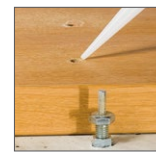

Zusammenbauen

 [www.knapp-verbinder.com/kleber](http://www.knapp-verbinder.com/kleber)

